



ONDERDELENLIJST 2024
GRONDBEWERKING: TANDEN & BEITELS

Algemene voorwaarden

- Met het verschijnen van deze prijslijst vervallen alle voorgaande WIFO prijslijsten. Alle prijzen zijn in euro's en exclusief BTW. Tevens zijn de prijzen en handleidingen van onze producten te vinden op ww.wifo.nl. Prijs- en constructiewijzigingen voorbehouden. Alle maten, gewichten, capaciteiten etc. zijn bij benadering aangegeven.

Op al onze offertes en met ons gesloten contracten zijn de METAALUNIE VOORWAARDEN van toepassing, zoals gedeponereerd ter Griffie van de Arrondissementsrechtbank te Rotterdam.

Bij de levering van een WIFO product aan de eindgebruiker dient de verkoper er op toe te zien dat bij de machine ook de gebruikshandleiding met veiligheidsvoorschriften wordt meegeleverd.

Levering:

- Bij leveringen binnen Nederland onder €850,- excl. BTW worden de transportkosten, excl. BTW in rekening gebracht. Leveringen boven €850,- excl. BTW zijn franco.
- Bij leveringen buiten Nederland worden de transportkosten volledig in rekening gebracht.
- **Reclamaties binnen 8 dagen.**

Retourzendingen:

Retourzendingen zijn slechts geoorloofd na onze toestemming. Retourzendingen worden niet gecrediteerd wanneer mocht blijken dat de artikelen gebruikt, gemonteerd geweest, geverfd of beschadigd zijn of op andere wijze niet meer als nieuw te verkopen zijn. Retourzendingen dienen altijd franco te geschieden. Een door ons niet geaccepteerde retourzending ontheft een afnemer niet van zijn betalingsverplichting.

- **Afwerking:**

WIFO producten worden standaard geleverd in rode eindlak (RAL 3002). Op klantverzoek wordt antraciet (RAL 7021) toegepast.

Inschrijving K.V.K.: 01055959
BTW nr.: NL008716390B01

Inhoudsopgave

Tanden, beitels en bevestigingen t.b.v. cultivators en woelers

6.3	TANDEN EN BEITELS T.B.V. CULTIVATORS	2
6.3.1	BEVESTIGING TANDEN T.B.V. KS EN KV CULTIVATORS	5
18.1	TANDEN EN BEITELS T.B.V. WOELERS.....	6
18.1.1	BEVESTIGING TANDEN T.B.V. WKT, WK, WT EN WU-V WOELERS.....	11



LET OP:

De tanden en beitels en op de volgende pagina's zijn ook terug te vinden in het onderdelenboek van de landbouwmachines. De nummers hier getoond corresponderen ook met dit onderdelenboek. De stuknummers van de bevestigingen van de tanden corresponderen niet met de stuknummers in het onderdelenboek.

6.3 Tand en beitels t.b.v. cultivators

Toepassing:	Figuur:	Onderdeel:	Artikelnr.:
KSK	6.3.1	Tand TV-25 rechts	509504
	6.3.1	Tand TV-25 links	509505
		- Mestbuis voor tand TV-25	509514
	6.3.2	Beitel 55mm TV-25	509522
		- Ploegbout 8.8 M12x60+moer	509533

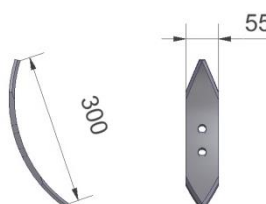

Figuur 6.3.1-Art.nr. 509504 (tand 520mm rechts)
Art.nr. 509505 (tand 520mm links)

Figuur 6.3.2-Art.nr. 509522

Toepassing:	Figuur:	Onderdeel:	Artikelnr.:
KSK	6.3.3	Tand TSB-20	509506
	6.3.4	Tand TSB-R-20	509509
		- Breekbout 8.8 M14x70 + moer	509534
		- Bout M16 8,8 M16x70 + moer	509535
		- Set bevestigingsplaten (t.b.v. KSK) voor TSB-20 en TSB-R-20	509512
	6.3.5	Beitel 50mm TSB-20/TSB-R-20	509521
	6.3.6	Ganzevoet 250mm TSB-20/TSB-R-20	509525

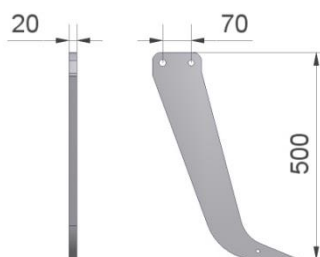
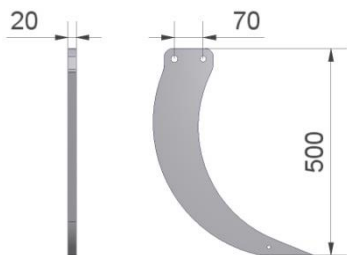

Figuur 6.3.3-Art.nr. 509506

Figuur 6.3.4-Art.nr. 509509

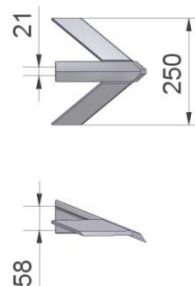
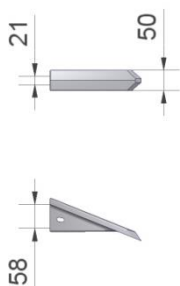

Figuur 6.3.5-Art.nr. 509521

Figuur 6.3.6-Art.nr. 509525

Toepassing:	Figuur:	Onderdeel:	Artikelnr.:
KS en KV		Tand TV-30+beitel+bevestiging rechts	509022
		Tand TV-30+beitel+bevestiging links	509023
	6.3.7	Tand TV-30 rechts	509032
	6.3.7	Tand TV-30 links	509033
	6.3.8	Beitel 70mm TV-30	509052
		- Ploegbout 8.8 M12x60+moer	509072

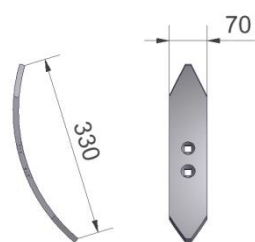

Figuur 6.3.7-Art.nr. 509032
Art.nr. 509033

Figuur 6.3.8-Art.nr. 509052

Toepassing:	Figuur:	Onderdeel:	Artikelnr.:
KS en KV		Tand TSB-25 600mm+beitel+bevestiging	509025
	6.3.9	Tand TSB-25 600mm	509035
		Tand TSB-25 700mm+beitel+bevestiging	509026
	6.3.9	Tand TSB-25 700mm	509036
	6.3.10	Tand TSB-R-25 590mm	509037
		Tand TSB-R-25 590mm+beitel+bevestiging	509027
	6.3.10	Tand TSB-R-25 690mm	509038
		Tand TSB-R-25 690mm+beitel+bevestiging	509028
		- Breekbout 8.8 M16x80+moer (Bij korte tand)	509075
		- Breekbout 10.9 M16x80+moer (Bij lange tand)	509076
	6.3.11	Beitel 60mm TSB-25/TSB-R-25 - H50	509053
		Beitel 60mm TSB-25/TSB-R-25 - H50 (Mangaan)	509053A
	6.3.12	Beitel 60mm TSB-R-25 - H70 (oud model)	509054
	6.3.13	Beitel 150mm TSB-25/TSB-R-25 - H50	509055
	6.3.14	Beitel 150mm TSB-25/TSB-R-25 - H70 (oud model)	509056
		Beitel 150mm TSB-25/TSB-R-25 - H70 (oud model)(Mangaan)	509056A
	6.3.15	Ganzevoet TSB-25/TSB-R-25 - H50	509067
	6.3.16	Ganzevoet TSB-25/TSB-R-25 - H70 (oud model)	509068
	6.3.17	Bladveerdeel tand TBV	509030
	6.3.17	Tandgedeelte tand TBV	509030A
	6.3.18	Beitel 60/140mm TBV	509050
		- Ploegbout 8.8 M12x60+moer	509072

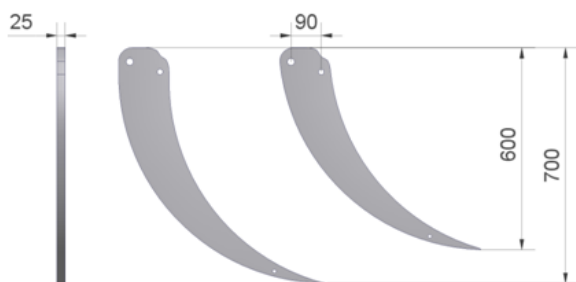

Figuur 6.3.9-Art.nr. 509035 (tand 600mm)
Art.nr. 509036 (tand 700mm)

Figuur 6.3.10-Art.nr. 509037 (tand 590mm)
Art.nr. 509038 (tand 690mm)

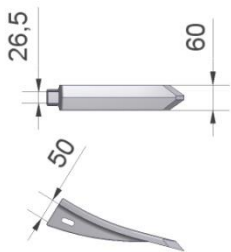

Figuur 6.3.11-Art.nr. 509053
 Figuur 6.3.11-Art.nr. 509053A (Mangaan)

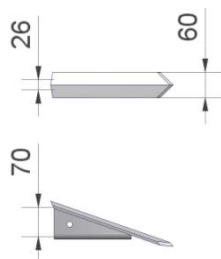

Figuur 6.3.12-Art.nr. 509054

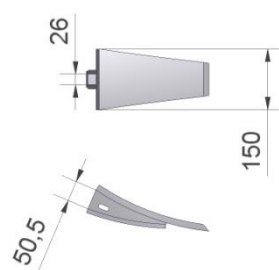

Figuur 6.3.13-Art.nr. 509055

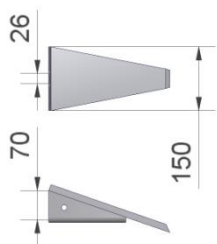

Figuur 6.3.14-Art.nr. 509056
 Figuur 6.3.14-Art.nr. 509056A (Mangaan)

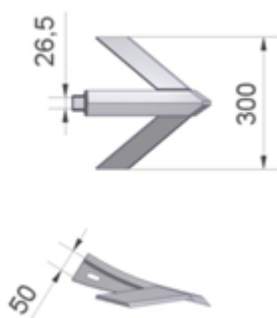

Figuur 6.3.15-Art.nr. 509067

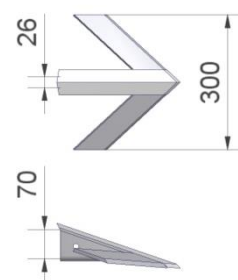

Figuur 6.3.16-Art.nr. 509068



Figuur 6.3.17-Art.nr. 509030 (bladveerdeel)
 Art.nr. 509030A (tandgedeelte)

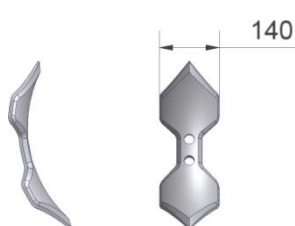

Figuur 6.3.18-Art.nr. 509050

Toepassing:	Figuur:	Onderdeel:	Artikelnr.:
Oude modellen		Tand TS-25-DG500+beitel+bevestiging	509024
	6.3.19	Tand TS-25-DG500-kaal	509034
		Bevestiging compleet t.b.v. tand TS-25	509044
		Tand TE-DG500+beitel+bevestiging	509021
	6.3.20	Tand TE-DG500-kaal	509031
		Bevestiging compleet t.b.v. tand TE	509041
		Beitel 55mm t.b.v. tand TE/TD	509051
		Ganzevoet 300mm t.b.v. TE/TD	509065

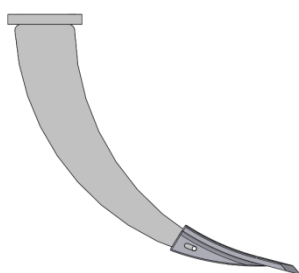

Figuur 6.3.19-Art.nr. 509034



Figuur 6.3.20- 509031

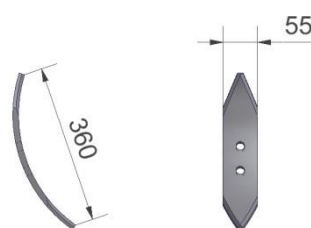

Figuur 6.3.21- 509051

6.3.1 Bevestiging tanden t.b.v. KS en KV cultivators

Toepassing:	Figuur:	Stuknummer:	Onderdeel:	Artikelnr.:
KS & KV	6.3.1.1	1	Borgplaat TV-30	-
		2	Klemplaat TV-30	-
		1+2	Borgplaat + Klemplaat TV-30	509043
	6.3.1.2	1	Borgplaat TV-30	-
		2	Klemplaat TV-30	-
		1+2	Borgplaat + Klemplaat TV-30	509043
	6.3.1.3	3	Onderbek TSB-25/TSB-R-25	509047
		4	Klemplaat TSB-25/TSB-R-25	509046
		3+4	Onderbek + Klemplaat TSB-25/TSB-R-25	509045
	6.3.1.4	3	Onderbek TSB-25/TSB-r-25	509047
		4	Klemplaat TSB-25/TSB-R-25	509046
		3+4	Onderbek + Klemplaat TSB-25/TSB-R-25	509045
	6.3.1.5	5	Borgplaat TBV	-
		6	Klemplaat TBV	-
		5+6	Borgplaat + Klemplaat TBV	509040

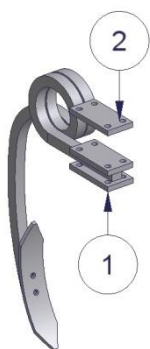

Figuur 6.3.1.1-Tand TV-30 Links

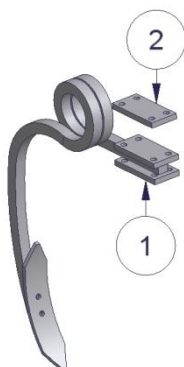

Figuur 6.3.1.2-Tand TV-30 Rechts

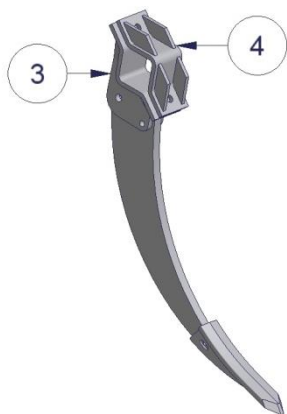

Figuur 6.3.1.3-Tand TSB-25

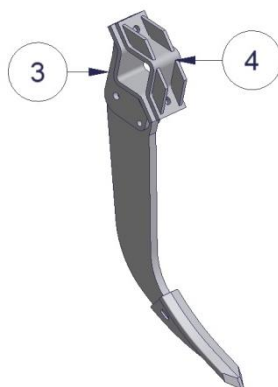

Figuur 6.3.1.4-Tand TSB-R-25

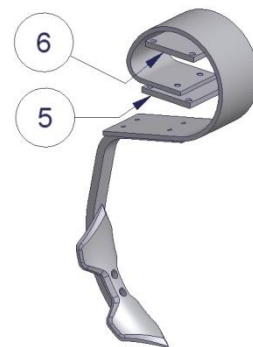

Figuur 6.3.1.5-Tand TBV

18.1 Tand en beitels t.b.v. woelers

Toepassing:	Figuur:	Onderdeel:	Artikelnr.:
WK	18.1.1	Tand TSB-25 600mm	509035
	18.1.1	Tand TSB-25 700mm	509036
	18.1.2	Tand TSB-R-25 590mm	509037
	18.1.2	Tand TSB-R-25 690mm	509038
	18.1.3	Beitel 60mm TSB-25/TSB-R-25 - H50	509053
		Beitel 60mm TSB-25/TSB-R-25 - H50 (Mangaan)	509053A
	18.1.4	Beitel 60mm TSB-25/TSB-R-25 - H70 (oud model)	509054
	18.1.5	Beitel 150mm TSB-25/TSB-R-25 - H50	509055
		Beitel 150mm TSB-25/TSB-R-25 - H50 (Mangaan)	509055A
	18.1.6	Beitel 150mm TSB-25/TSB-R-25 - H70 (oud model)	509056
		Beitel 150mm TSB-25/TSB-R-25 - H70 (oud model)(Mangaan)	509056A

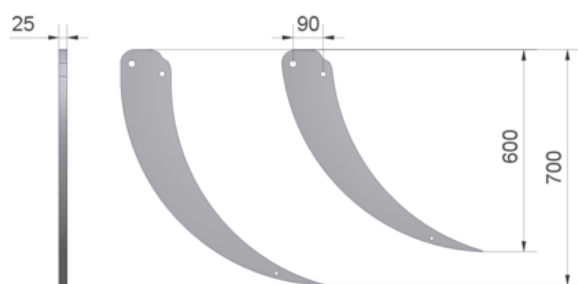

Figuur 18.1.1-Art.nr. 509035 (tand 600mm)
Art.nr. 509036 (tand 700mm)

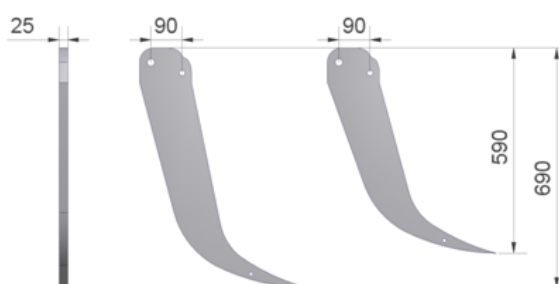

Figuur 18.1.2-Art.nr. 509037 (tand 590mm)
Art.nr. 509038 (tand 690mm)

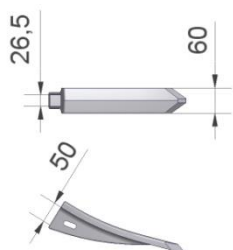

Figuur 18.1.3-Art.nr. 509053
Figuur 18.1.3-Art.nr. 509053A (Mangaan)

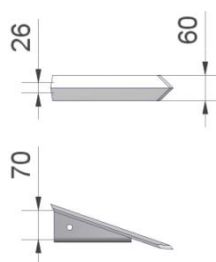

Figuur 18.1.4-Art.nr. 509054

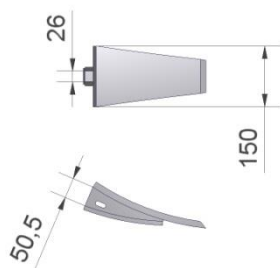

Figuur 18.1.5-Art.nr. 509055
Figuur 18.1.5-Art.nr. 509055A (Mangaan)

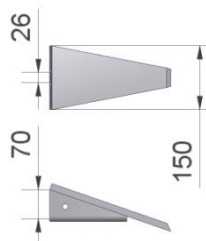

Figuur 18.1.6-Art.nr. 509056

Toepassing:	Figuur:	Onderdeel:	Artikelnr.:
WKT	18.1.5	Tand TSB-20	509506
	18.1.6	Tand TSB-R20	509509
	18.1.7	Beitel 50mm TSB-20/TSB-R-20	509521
	18.1.8	Ganzevoet 250mm TSB-20/TSB-R-20	509525
		Onderbek + Klemplaat TSB-20/TSB-R-20	509042

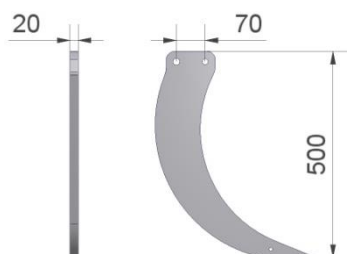

Figuur 18.1.5-Art.nr. 509506

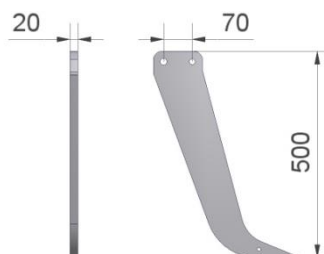

Figuur 18.1.6-Art.nr. 509509

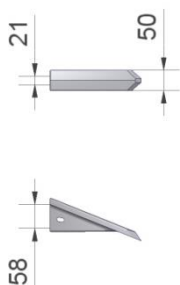

Figuur 18.1.7-Art.nr. 509521

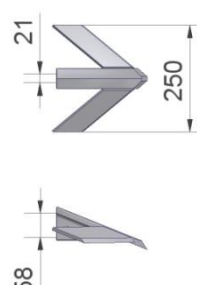

Figuur 18.1.8-Art.nr. 509525

Toepassing:	Figuur:	Onderdeel:	Artikelnr.:
WT	18.1.9	Flevotand	529017
	18.1.10	- Slijtstrip- \varnothing 30-R-L555 (chrom molybdeen)	529044
	18.1.11	Beitel voor Flevotand	529030



Figuur 18.1.9-Art.nr. 529017



Figuur 18.1.10-Art.nr. 529044 (555mm)

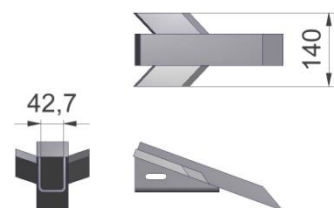

Figuur 18.1.11-Art.nr. 529030

Toepassing:	Figuur:	Onderdeel:	Artikelnr.:
WU/WV	18.1.12	Rechte tand 775mm O.M.	529014
	18.1.13	- Slijtstrip-Ø30-R-L555 (chrom molybdeen)	529044
	18.1.12	Rechte tand 925mm O.M.	529015
	18.1.13	- Slijtstrip-Ø30-R-L705 (chrom molybdeen)	5290442
	18.1.14	Beitel 20cm voor rechte tand O.M. (+ 2x PVK M16x40)	529032
	18.1.14	Beitel 35cm voor rechte tand O.M. (+ 2x PVK M16x40)	529034
	18.1.15	Bevestigingsplaat 60x40 L420 voor beitel 20cm/35cm	529037
	18.1.16	Rechte tand 775mm N.M.	529009
	18.1.17	- Slijtstrip-Ø30-R-L555 (chrom molybdeen)	529044
	18.1.16	Rechte tand 925mm N.M.	529010
	18.1.17	- Slijtstrip-Ø30-R-L705 (chrom molybdeen)	5290442
	18.1.18	Beitel 20cm voor rechte tand N.M.	529027
		Beitel 20cm voor rechte tand N.M. (Mangaan)	529027A
	18.1.18	Beitel 35cm voor rechte tand N.M.	529028
		Beitel 35cm voor rechte tand N.M. (Mangaan)	529028A

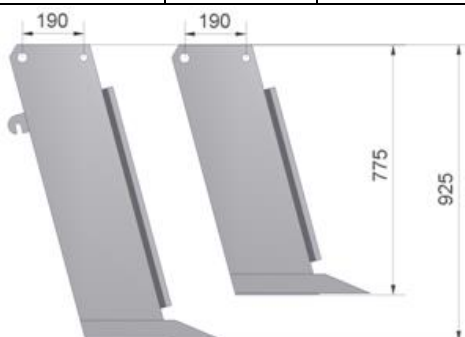

Figuur 18.1.12-Art.nr. 529014 (tand 775mm)
Art.nr. 529015 (tand 925mm)

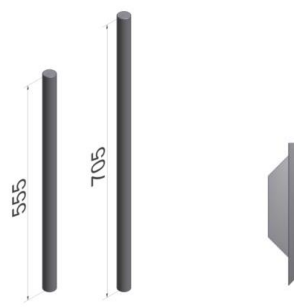

Figuur 18.1.13-Art.nr. 529044 (555mm)
Art.nr. 5290442 (705mm)

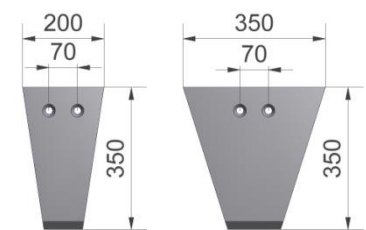

Figuur 18.1.14-Art.nr. 529032 (200mm)
Art.nr. 529034 (350mm)

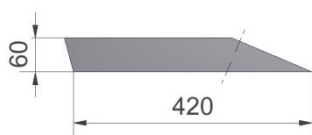

Figuur 18.1.15-Art.nr. 529037

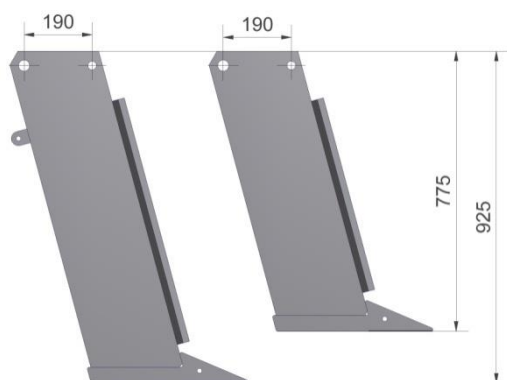

Figuur 18.1.16-Art.nr. 529009 (tand 775mm)
Art.nr. 529010 (tand 925mm)

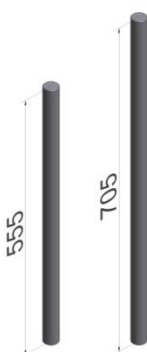

Figuur 18.1.17-Art.nr. 529044 (555mm)
Art.nr. 5290442 (705mm)

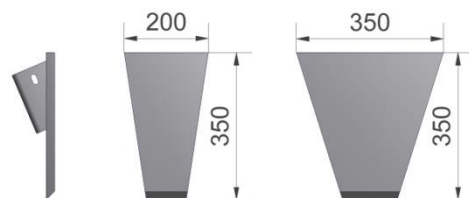

Figuur 18.1.18-Art.nr. 529027 (200mm)
Art.nr. 529027A (200mm)(Mangaan)
Art.nr. 529028 (350mm)
Art.nr. 529028A (350mm)(Mangaan)

Toepassing:	Figuur:	Onderdeel:	Artikelnr.:
WU/WV	18.1.19	Gebogen tand 800mm	529011
	18.1.20	- Slijtstrip-Ø30-G-L650 (chrom molybdeen)	529041
	18.1.19	Gebogen tand 950mm	529012
	18.1.20	- Slijtstrip-Ø30-G-L800 (chrom molybdeen)	5290412
	18.1.21	Beitel 20cm voor gebogen tand	529031
		Beitel 20cm voor gebogen tand (Mangaan)	529031A
	18.1.21	Beitel 35cm voor gebogen tand	529033
		Beitel 35cm voor gebogen tand (Mangaan)	529033A
	18.1.22	Molset Ø80mm voor gebogen tand	529035
	18.1.23	Flevotand	529017
	18.1.24	- Slijtstrip-Ø30-R-L555 (chrom molybdeen)	529044
	18.1.25	Beitel voor Flevotand	529030

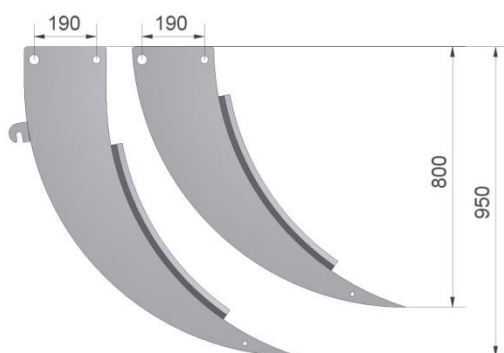

Figuur 18.1.19-Art.nr. 529011 (tand 800mm)
Art.nr. 529012 (tand 950mm)



Figuur 18.1.20-Art.nr. 529041 (650mm)
Art.nr. 5290412 (800mm)

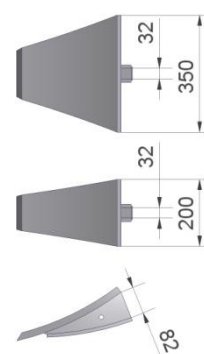

Figuur 18.1.21-Art.nr. 529031 (200mm)
Art.nr. 529031A (200mm)(Mangaan)
Art.nr. 529033 (350mm)
Art.nr. 529033A (350mm)(Mangaan)



Figuur 18.1.22-Art.nr. 529035



Figuur 18.1.23-Art.nr. 529017



Figuur 18.1.24-Art.nr. 529044

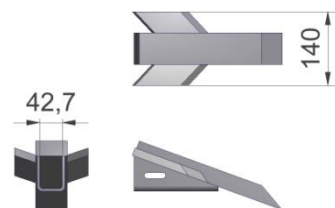

Figuur 18.1.25-Art.nr. 529030

Toepassing:	Figuur:	Onderdeel:	Artikelnr.:
WU/WV	18.1.16	Rechte moltand 795mm (inclusief mol)	529007
		Rechte moltand 945mm (inclusief mol)	529008

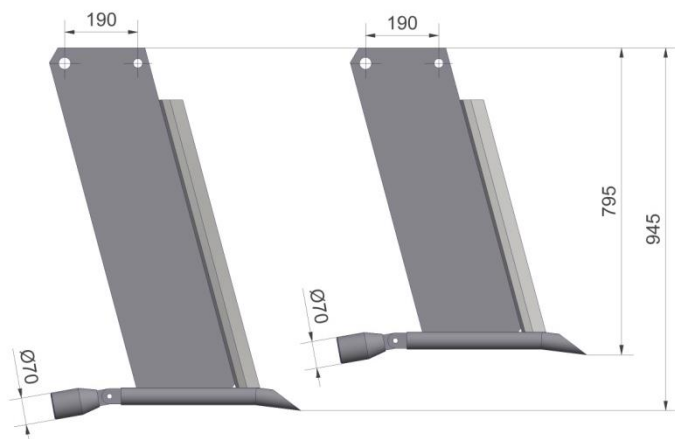

Figuur 18.1.26-Art.nr. 529007 (moltand 795mm)
 Art.nr. 529008 (moltand 945mm)

18.1.1 Bevestiging tanden t.b.v. WKT, WK, WT en WU-V woelers

Toepassing:	Figuur:	Stuknummer:	Onderdeel:	Artikelnr.:
WKT	18.1.1.1	1	Onderbek TSB-20/TSB-R-20	509064
		2	Klemplaat TSB-20/TSB-R20	509063
		1+2	Onderbek + Klemplaat TSB-20/TSB-R-20	509042
WK	18.1.1.2	3	Onderbek TSB-25/TSB-R-25	509047
		4	Klemplaat TSB-25/TSB-R-25	509046
		3+4	Onderbek + Klemplaat TSB-25/TSB-R-25	509045
WT	18.1.1.3	5	Verstelbare onderbek WT	5290385
		6	Klemplaat verstelbare onderbek WT	5290395
WU-22/23-V	18.1.1.4	7	Verstelbare onderbek WU-V	529038
		8	Klemplaat verstelbare onderbek WU-V	529039

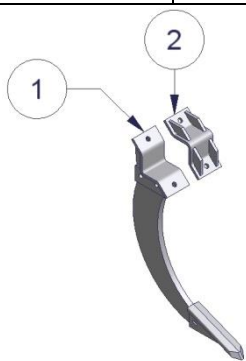

Figuur 18.1.1.1-Tand TSB-20

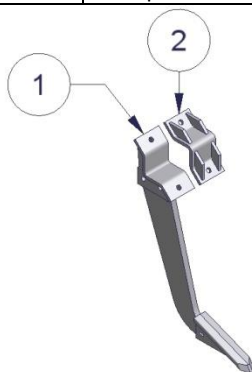

Figuur 18.1.1.1-Tand TSB-R-20



Figuur 18.1.1.2-Tand TSB-25

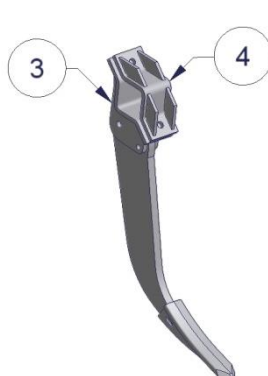

Figuur 18.1.1.2-Tand TSB-R-25

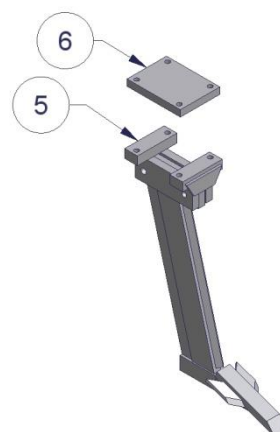

Figuur 18.1.1.3-Flevotand

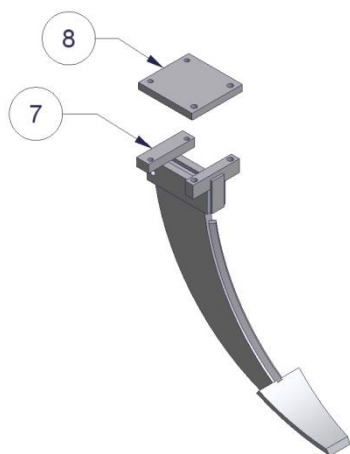

Figuur 18.1.1.4-Gebogen tand

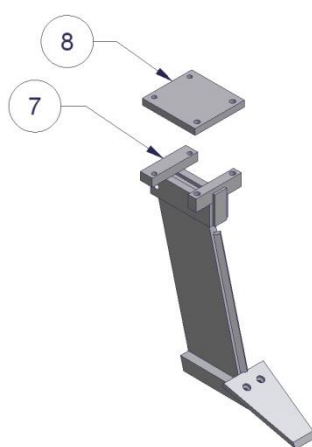

Figuur 18.1.1.4-Rechte tand

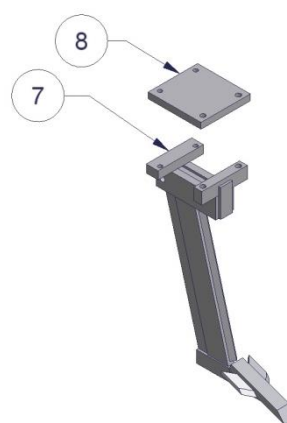

Figuur 18.1.1.4-Flevo tand



WIFO-Anema BV

 Hegebeintumerdyk 37 | 9172 GP | Ferwert

 +31 (0)518 411318

 info@wifo.nl

 [@wifoanema](https://www.facebook.com/wifoanema)

 [@wifoanema](https://twitter.com/wifoanema)